

Serie Protection

H57PC/H57PA

Catena portacavi in nylon con copertura in alluminio/nylon apribile

Passaggio utile (D) 53,5 mm

Catena a bande laterali con perno di tenuta ad aggancio/sgancio rapido. Copertura apribile a scatto/cerniera sull'esterno e interno raggio. Possibili suddivisioni interni. H57PA/PL nuova versione con perno a scatto

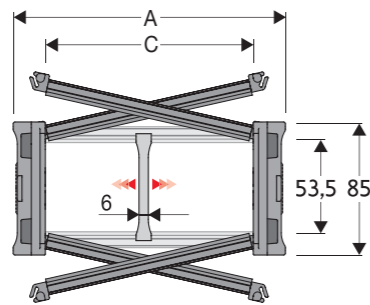

Separatore	
- Sfuso	Cod. S57UA
- Montato*	Cod. S57UAMCI
- Montato**	Cod. S57UAMCE
Perno	
- H57PC/PN	Cod. PNH57RS
- H57PA/PL	Cod. PNH57S

* per catena apribile sull'esterno raggio
** per catena apribile sull'interno raggio

Caratteristiche tecniche in autoportanza

Velocità	8 m/s
Accelerazione	40 m/s ²

Per velocità e accelerazioni diverse consultare il nostro ufficio tecnico.

A	B	C	D	R	Peso/m	Catena
mm	mm	mm	mm	mm	kg	Codice
113	85	75	53,5	180-200-250-300-350-400	4,23	H57P(C/A)075 □□□*
138	85	100	53,5	180-200-250-300-350-400	4,67	H57P(C/A)100 □□□*
163	85	125	53,5	180-200-250-300-350-400	5,11	H57P(C/A)125 □□□*
188	85	150	53,5	180-200-250-300-350-400	5,56	H57P(C/A)150 □□□*
213	85	175	53,5	180-200-250-300-350-400	6,00	H57P(C/A)175 □□□*
238	85	200	53,5	180-200-250-300-350-400	6,43	H57P(C/A)200 □□□*
263	85	225	53,5	180-200-250-300-350-400	6,88	H57P(C/A)225 □□□*
288	85	250	53,5	180-200-250-300-350-400	7,32	H57P(C/A)250 □□□*
313	85	275	53,5	180-200-250-300-350-400	7,77	H57P(C/A)275 □□□*
338	85	300	53,5	180-200-250-300-350-400	8,21	H57P(C/A)300 □□□*
388	85	350	53,5	180-200-250-300-350-400	9,09	H57P(C/A)350 □□□*
438	85	400	53,5	180-200-250-300-350-400	9,98	H57P(C/A)400 □□□*

*Completare il codice inserendo il valore del raggio (R): Ex. H57PC100 □□□□

Separatore	
Sfuso	Cod. S57CF3
Montato*	Cod. S57CF3MCI
Montato**	Cod. S57CF3MCE

* per catena apribile sull'esterno raggio
** per catena apribile sull'interno raggio

H57PN/H57PL

Versione con copertura in nylon

A	B	C	D	R	Peso/m	Catena
mm	mm	mm	mm	mm	kg	Codice
158	85	120	57	150-180-200-250-300-350-400	4,41	H57P(N/L)120 □□□*
188	85	150	57	150-180-200-250-300-350-400	4,47	H57P(N/L)150 □□□*
238	85	200	57	150-180-200-250-300-350-400	4,92	H57P(N/L)200 □□□*
288	85	250	57	150-180-200-250-300-350-400	5,45	H57P(N/L)250 □□□*

*Completare il codice inserendo il valore del raggio (R): Ex. H57PN188 □□□□

**H57PN con R150 = non è utilizzabile per catene sliding

R	H	N	M	N1	M1
mm	mm	mm	mm	mm	mm
150**	385	283	655	-	-
180	445	430	750	705	1570
200	485	480	810	805	1795
250	585	530	970	1040	2350
300	685	580	1125	1275	2905
350	785	680	1280	1510	3460
400	885	780	1440	1750	4020

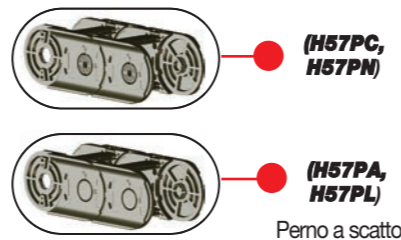

H57PC Copertura in alluminio

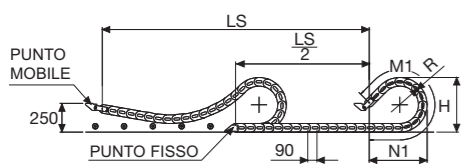
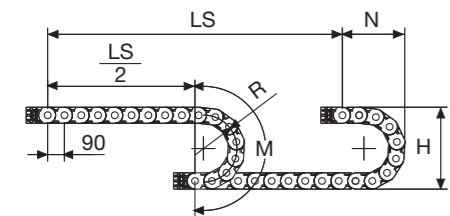

La lunghezza della catena (L) corrisponde a metà corsa ($\frac{LS}{2}$) più la lunghezza dell'arco (M) o (M1)

$$L = \frac{LS}{2} + M \text{ o } M1$$

H57PN Copertura in Nylon



Diagramma di autoportanza

Lunghezza massima autoportante o in flessione ammissibile ($\frac{LS}{2}$) in relazione al peso dei cavi e dei tubi contenuti per metro lineare.

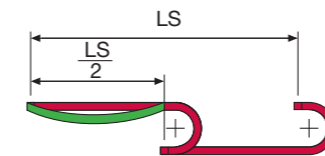
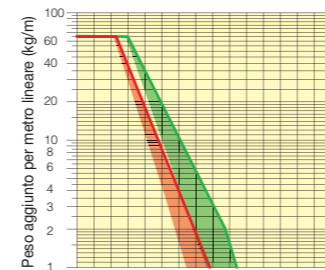

Attacchi terminali

Il Kit degli attacchi permette il fissaggio delle due estremità della catena all'impianto.

A richiesta è disponibile completo di pettini fissacavo.

Versione nylon

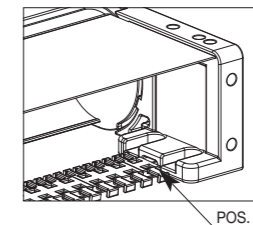
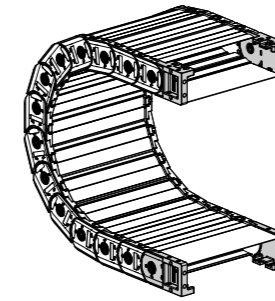
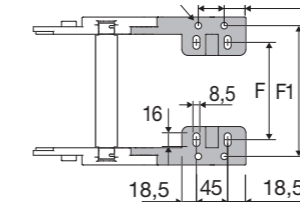
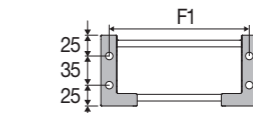
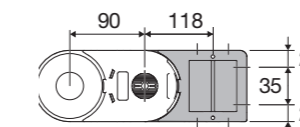

Fig. A La catena può essere fissata frontalmente, raggio interno o esterno. (Fig. A)



Le zone evidenziate nell'area del diagramma tengono conto della diversità di peso tra le varie larghezze di catena. In rosso per catene autoportanti, in verde per catene in flessione ammissibile.

Per applicazioni con ($\frac{LS}{2}$) e pesi non compresi nell'area del diagramma di autoportanza, verificare l'eventuale uso di rulli di sostegno (vedi pag. 30).

Catena	F
Tipo	mm
H57P...C075	51
H57P...C100	76
H57P...C125	101
H57P...C150	126
H57P...C175	151
H57P...C200	176
H57P...C225	201
H57P...C250	226
H57P...C275	251
H57P...C300	276
H57P...C350	326
H57P...C400	376

Codici attacchi terminali in Nylon

Kit montato a catena	Kit
Catena	Kit
Tipo	attacchi
H57PN/PC	ANH57KM□**
H57PA/PL	ANH57LKM□**

Kit sfuso	Kit
Catena	Kit
Tipo	attacchi
H57PN/PC	ANH57K
H57PA/PL	ANH57LK

** 1=Pos.1; 2=Pos.2; 3=Pos.3

Catena	F1
Tipo	mm
H57P...C075	98
H57P...C100	123
H57P...C125	148
H57P...C150	173
H57P...C175	198
H57P...C200	223
H57P...C225	248
H57P...C250	273
H57P...C275	298
H57P...C300	323
H57P...C350	373
H57P...C400	423

Codici pettine fissacavi

Kit montato a catena	Kit
Catena	Kit
Tipo	fissacavo
Pos. A	SFCTH57□□□*KMA

Kit sfuso	Kit
Posizione	Kit
Montaggio	fissacavo
Pos. A	SFCTH57□□□*KA

* Larghezza interna C

Serie Protection

H57PC

Catena portacavi in nylon con copertura in alluminio apribile a scatto/cerniera

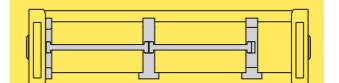

Separazione orizzontale Per la scelta dei separatori vedi pag. 216

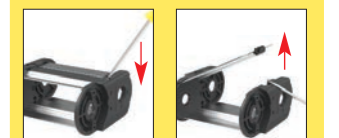

Modalità di apertura copertura.

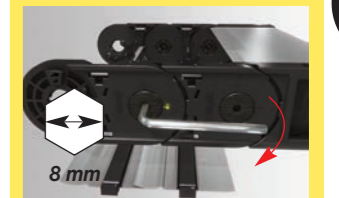

Apertura facilitata del perno di giunzione. (H57PC - H57PN)



Disponibile anche per corse lunghe. Vedi pag. 182

Per ulteriori informazioni consultare l'ufficio tecnico Brevetti Stendalto