

770

Catena portacavi in nylon con copertura in nylon apribile a cerniera

Passaggio utile (D) 51 mm

Catena a bande laterali con incastro maschio/femmina e perno di tenuta. Coperchietto apribile sull'interno raggio. Possibili suddivisioni interne.

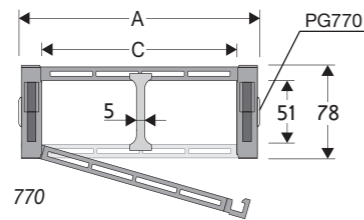

770

Separatore

- Sfuso Cod. S770
- Montato Cod. S770MC

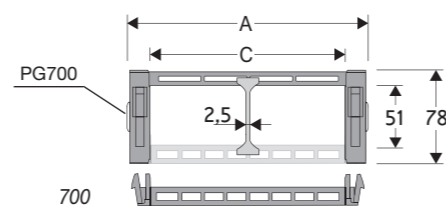

700

Separatore

- Sfuso Cod. S700
- Montato Cod. S700MC

Caratteristiche tecniche in autoportanza

Velocità 6 m/s
Accelerazione 30 m/s²

Per velocità e accelerazioni diverse consultare il nostro ufficio tecnico.

A	B	C	D	R	Peso/m	Catena
mm	mm	mm	mm	mm	kg	Codice
120	78	85	51	150-200-250-300	3,30	770085 □□□ *
135	78	100	51	150-200-250-300	3,90	770100 □□□ *
185	78	150	51	150-200-250-300	4,10	770150 □□□ *
235	78	200	51	150-200-250-300	4,50	770200 □□□ *
285	78	250	51	150-200-250-300	5,00	70025 □□ **

*Completare il codice inserendo il valore del raggio (R): Es. 770085 □ □ □ □

**Completare il codice inserendo il valore del raggio (R): Es. 70025 □ □

Dove: 0=150; 1=200; 2=250; 3=300

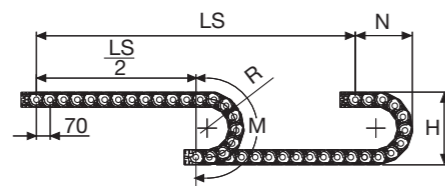

R	H	N	M
mm	mm	mm	mm
150	378	260	615
200	478	310	770
250	578	365	930
300	678	410	1085

La lunghezza della catena (L) corrisponde a metà corsa ($\frac{LS}{2}$) più la lunghezza dell'arco (M)

$$L = \frac{LS}{2} + M$$



Diagramma di autoportanza

Lunghezza massima autoportante ($\frac{LS}{2}$) in relazione al peso dei cavi e dei tubi contenuti per metro lineare.

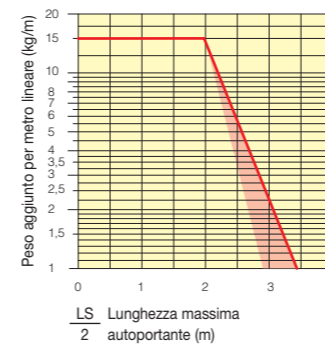

LS Lunghezza massima autoportante (m)

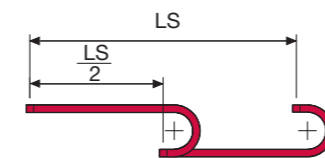

La zona evidenziata in rosso nell'area del diagramma tiene conto della diversità di peso tra le varie larghezze di catena.

Per applicazioni con $\frac{LS}{2}$ e pesi non compresi nell'area del diagramma di autoportanza, verificare l'eventuale uso di rulli di sostegno (vedi pag. 30).

Attacchi terminali

Il Kit degli attacchi permette il fissaggio delle due estremità della catena all'impianto.

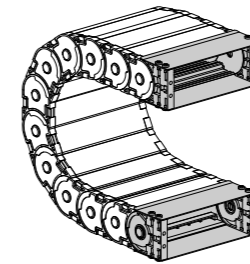
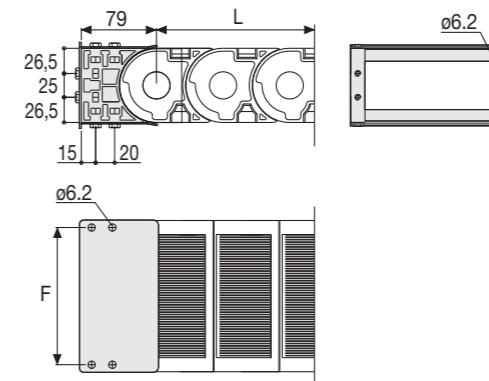

Fig. A Fissaggio della catena frontale, esterno/interno raggio. (Fig A)



Catena tipo	F mm
770 C=85	100
770 C=100	115
770 C=150	165
770 C=200	215
700 C=250	265

Codici attacchi terminali in nylon

Kit montato a catena	
Catena	Kit
Tipo	Attacchi
770...	AN770□□□*KM
700 C=250	AL700KM

Kit sfuso	
Catena	Kit
Tipo	Attacchi
770...	AN770□□□*K
700 C=250	AL700K

* Larghezza interna (C)

770

Catena portacavi in nylon con copertura in nylon apribile a cerniera.

Modalità di apertura coperchietto.

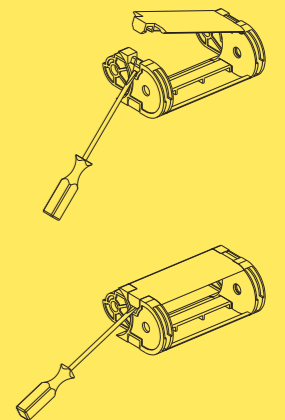

Codice pinza per rimozione perni di giunzione. Cod. PZ010



Per ulteriori informazioni consultare l'ufficio tecnico Brevetti Stendalto