

## 660

### Catena portacavi in nylon con copertura in nylon apribile a cerniera

#### Passaggio utile (D) 36 mm

Catena a bande laterali con incastro maschio/femmina e perno di tenuta. Coperchietto apribile sull'interno raggio. Possibili suddivisioni interne.

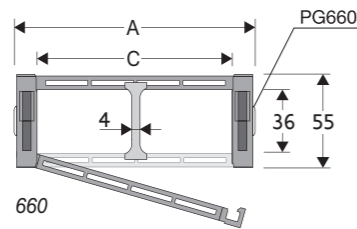

#### Separatore

- Sfuso Cod. S660
- Montato Cod. S660MC

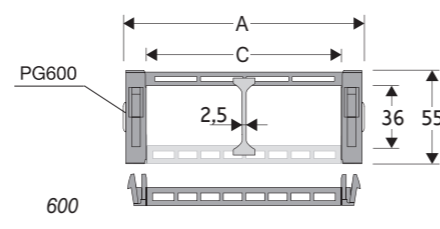

#### Separatore

- Sfuso Cod. S600
- Montato Cod. S600MC

#### Caratteristiche tecniche in autoportanza

Velocità	6 m/s
Accelerazione	30 m/s <sup>2</sup>

Per velocità e accelerazioni diverse consultare il nostro ufficio tecnico.

A	B	C	D	R	Peso/m	Catena
mm	mm	mm	mm	mm	kg	Codice
79	55	50	36	100-150-200-250	1,90	660050 □□□ *
129	55	100	36	100-150-200-250	2,40	660100 □□□ *
179	55	150	36	100-150-200-250	3,00	60015 □□ **

\*Completare il codice inserendo il valore del raggio (R): Es. 660050 □ □ □ \*

\*\*Completare il codice inserendo il valore del raggio (R): Es. 60015 □ □ \*

Dove: 0=100; 1=150; 2=200; 3=250

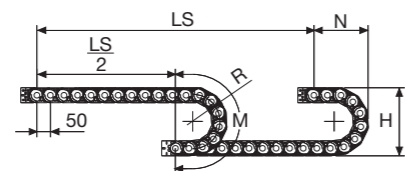

R	H	N	M
mm	mm	mm	mm
100	255	180	415
150	355	230	575
200	455	280	730
250	555	330	885

La lunghezza della catena (L) corrisponde a metà corsa ( $\frac{LS}{2}$ ) più la lunghezza dell'arco (M)

$$L = \frac{LS}{2} + M$$

#### Diagramma di autoportanza

Lunghezza massima autoportante ( $\frac{LS}{2}$ ) in relazione al peso dei cavi e dei tubi contenuti per metro lineare.

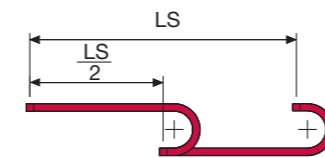
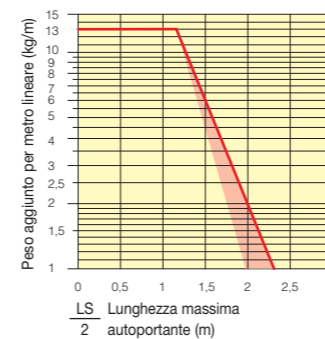

La zona evidenziata in rosso nell'area del diagramma tiene conto della diversità di peso tra le varie larghezze di catena.

Per applicazioni con  $\frac{LS}{2}$  e pesi non compresi nell'area del diagramma di autoportanza, verificare l'eventuale uso di rulli di sostegno (vedi pag. 30).

#### Attacchi terminali

Il Kit degli attacchi permette il fissaggio delle due estremità della catena all'impianto.

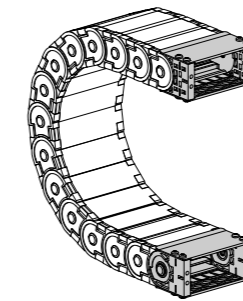
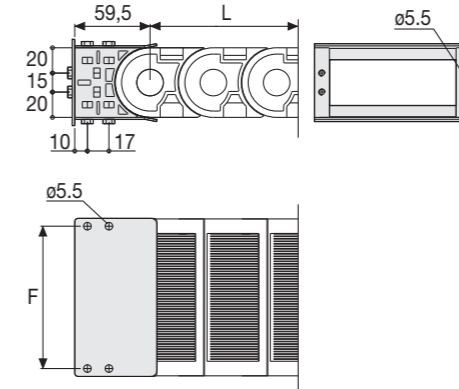

Fig. A Fissaggio della catena frontale, esterno/interno raggio. (Fig A)



Catena tipo	F mm
660 C=50	62
660 C=100	112
600 C=150	162

#### Codici attacchi terminali in nylon

Catena tipo	Kit attacchi
660 C=50	AN660050KM
660 C=100	AN660100KM
600 C=150	AL600KM

Catena tipo	Kit attacchi
660 C=50	AN660050K
660 C=100	AN660100K
600 C=150	AL600K

## 660

### Catena portacavi in nylon con copertura in nylon apribile a cerniera

Modalità di apertura coperchietto.

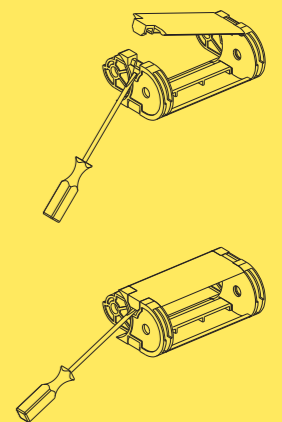

Codice pinza per rimozione perni di giunzione. Cod. PZ010



Per ulteriori informazioni consultare l'ufficio tecnico Brevetti Stendalto