

# Serie Protection

## H57PC/H57PA Chaîne porte-câbles en nylon avec couvercles en aluminium

### Passage utile (D) 53,5 mm

Construction à flancs latéraux avec verrouillage de l'axe de jonction. Couvercles en aluminium ouvrables des 2 côtés intérieurs et extérieurs au rayon. Possibilité de séparations internes. H57PA/PL Nouvelle ouverture avec pivot à déclenchement

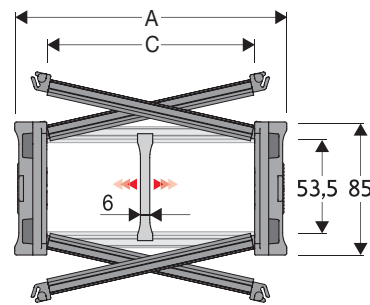

Séparateur	
- Non monté	Réf. S57UA
- Monté*	Réf. S57UAMCI
- Monté**	Réf. S57UAMCE
Axe	
- H57PC/PN	Réf. PNH57RS
- H57PA/PL	Réf. PNH57S

\* pour ouverture extérieur au rayon  
\*\* pour ouverture intérieur au rayon

### Caractéristiques techniques en autoportance

Vitesse	8 m/s
Accélération	40 m/s <sup>2</sup>

Pour des vitesses et des accélérations spécifiques, consulter notre service technique

A	B	C	D	R	Poids/m	Chaîne
mm	mm	mm	mm	mm	kg	Réf.
113	85	75	53,5	180-200-250-300-350-400	4,23	H57P(C/A)075 □□□*
138	85	100	53,5	180-200-250-300-350-400	4,67	H57P(C/A)100 □□□*
163	85	125	53,5	180-200-250-300-350-400	5,11	H57P(C/A)125 □□□*
188	85	150	53,5	180-200-250-300-350-400	5,56	H57P(C/A)150 □□□*
213	85	175	53,5	180-200-250-300-350-400	6,00	H57P(C/A)175 □□□*
238	85	200	53,5	180-200-250-300-350-400	6,43	H57P(C/A)200 □□□*
263	85	225	53,5	180-200-250-300-350-400	6,88	H57P(C/A)225 □□□*
288	85	250	53,5	180-200-250-300-350-400	7,32	H57P(C/A)250 □□□*
313	85	275	53,5	180-200-250-300-350-400	7,77	H57P(C/A)275 □□□*
338	85	300	53,5	180-200-250-300-350-400	8,21	H57P(C/A)300 □□□*
388	85	350	53,5	180-200-250-300-350-400	9,09	H57P(C/A)350 □□□*
438	85	400	53,5	180-200-250-300-350-400	9,98	H57P(C/A)400 □□□*

\* Compléter la référence article en insérant la valeur du rayon choisi (R): Ex H57PC100 □□□□□

Séparateur	
- Non monté	Réf. S57CF3
- Monté*	Réf. S57CF3MCI
- Monté**	Réf. S57CF3MCE

\* pour ouverture extérieur au rayon  
\*\* pour ouverture intérieur au rayon

## H57PN/H57PL

### Version couvercles en nylon

A	B	C	D	R	Poids/m	Chaîne
mm	mm	mm	mm	mm	kg	Réf.
158	85	120	57	180-200-250-300-350-400	4,41	H57P(N/L)120 □□□*
188	85	150	57	180-200-250-300-350-400	4,47	H57P(N/L)150 □□□*
238	85	200	57	180-200-250-300-350-400	4,92	H57P(N/L)200 □□□*
288	85	250	57	180-200-250-300-350-400	5,45	H57P(N/L)250 □□□*

\* Compléter la référence article en insérant la valeur du rayon choisi (R): Ex H57PN150 □□□□□

R150 = il ne peut pas être utilisé pour les chaînes sliding

R	H	N	M	N1	M1
mm	mm	mm	mm	mm	mm
150**	385	283	655	-	-
180	445	430	750	705	1570
200	485	480	810	805	1795
250	585	530	970	1040	2350
300	685	580	1125	1275	2905
350	785	680	1280	1510	3460
400	885	780	1440	1750	4020



Axe à déclenchement



H57PN Couvercles en nylon

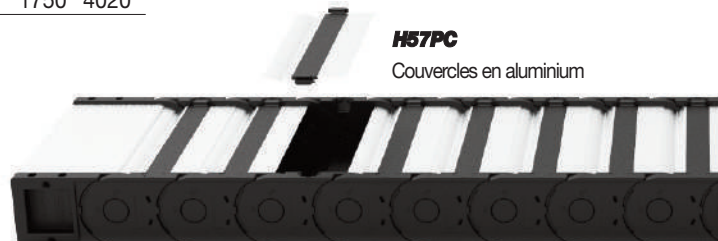

H57PC Couvercles en aluminium

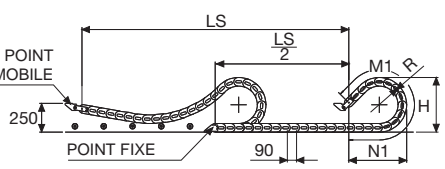
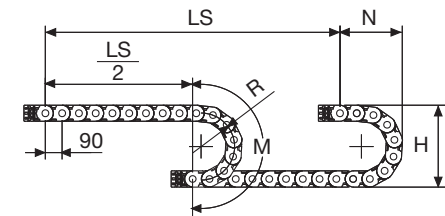

La longueur de la chaîne (L) correspond à la demi-course ( $\frac{LS}{2}$ ) plus la longueur de l'arc (M) ou (M1)

$$L = \frac{LS}{2} + M \text{ ou } M1$$

### Diagramme d'autoportance

Longueur maximum autoportante ou en flèche admise ( $\frac{LS}{2}$ ) en relation avec le poids des câbles et des tuyaux contenus par mètre linéaire.

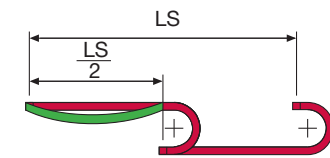
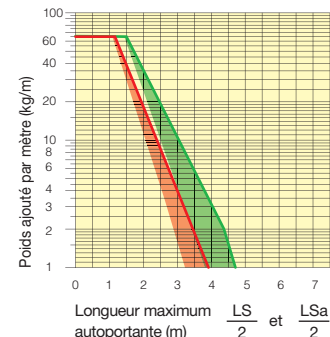

Les zones indiquées dans le diagramme tiennent compte des différences de poids entre les multiples largeurs de chaîne. En rouge pour chaîne autoportante, en vert pour chaîne en flèche admise.

Pour des applications avec ( $\frac{LS}{2}$ ) et poids non compris dans le diagramme d'autoportance, vérifier l'emploi éventuel de supports rouleaux (voir page 30).

### Attaches en nylon

Le kit d'attaches permet la fixation de la chaîne à ses deux extrémités. Sur demande il est possible de fournir le kit peignes serre-câbles.

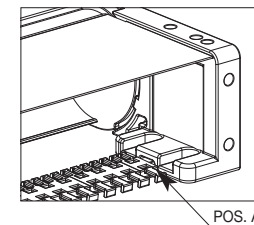
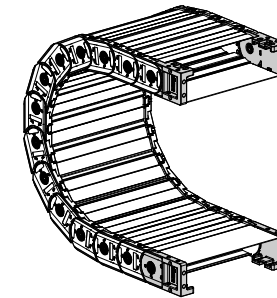
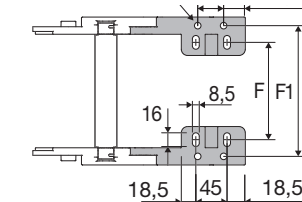
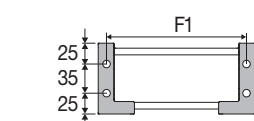
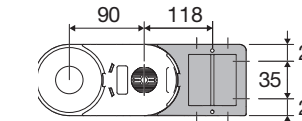

Fig. A Fixation frontale, intérieure ou extérieure au rayon. (Fig. A) Voir variantes de montage page 31.



Type Chaîne	F mm
H57P..075	51
H57P..100	76
H57P..125	101
H57P..150	126
H57P..175	151
H57P..200	176
H57P..225	201
H57P..250	226
H57P..275	251
H57P..300	276
H57P..350	326
H57P..400	376

### Référence des attaches en nylon

Type chaîne	Kit attaches
H57PN/PC	ANH57KM□**
H57PA/PL	ANH57LKM□**

Type chaîne	Kit attaches
H57PN/PC	ANH57K
H57PA/PL	ANH57LK

\*\* 1=Pos.1; 2=Pos.2; 3=Pos.3

Type Chaîne	F1 mm
H57P..075	98
H57P..100	123
H57P..125	148
H57P..150	173
H57P..175	198
H57P..200	223
H57P..225	248
H57P..250	273
H57P..275	298
H57P..300	323
H57P..350	373
H57P..400	423

### Peigne serre-câbles

Position de montage	Réf.
Pos. A	SFCTH57□□□*KMA

Position de montage	Réf.
Pos. A	SFCTH57□□□*KA

\* Largeur intérieure C

# Serie Protection

## H57P Chaîne porte-câbles en nylon avec couvercles en aluminium

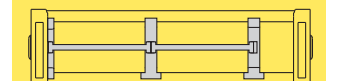

Séparation horizontale Pour le choix des séparateurs voir page. 216

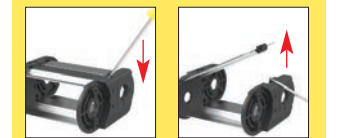

Ouverture du couvercle

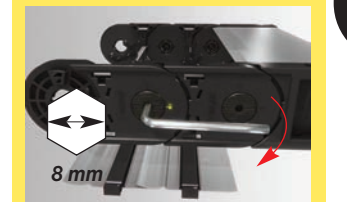

Extraction de l'axe de jonction avec une clé Allen (H57PC - H57PN)

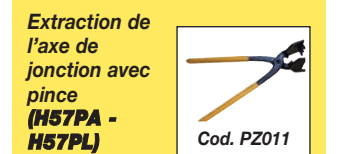

Disponibles aussi pour les longues courses. Voir page 182.

Pour plus d'informations, consulter notre service technique