

329SU

Chaîne porte-câbles en nylon avec entretoises démontables

Passage utile (D) 75,5 mm

Chaîne à flancs latéraux avec axes triples de jonction.
Entretoises en nylon démontables sur le côté extérieur et intérieur au rayon.
Possibilités de séparations internes.

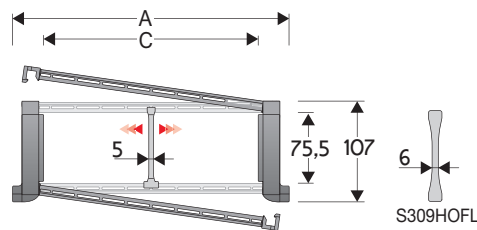

Séparateur	
- Non monté	Réf. S309S
- Monté*	Réf. S309SMCI
- Monté**	Réf. S309SMCE
Séparateur fort pour C > 250 mm	
- Non monté	Réf. S309HOFL
- Monté	Réf. S309HOFLMC
Axe	
	Réf. PG329

* pour ouverture extérieur au rayon
** pour ouverture intérieur au rayon

Caractéristiques techniques

Vitesse	3 m/s
Accélération	13 m/s ²

Pour des vitesses et des accélérations spécifiques, consulter notre service technique

A	B	C	D	R	Poids/m	Chaîne
mm	mm	mm	mm	mm	kg	Réf
148	107	84	75,5	150-200-250-300-350-400-500-600	4,25	329SU084 □□□ *
173	107	109	75,5	150-200-250-300-350-400-500-600	4,33	329SU109 □□□ *
180	107	116	75,5	150-200-250-300-350-400-500-600	4,36	329SU116 □□□ *
203	107	139	75,5	150-200-250-300-350-400-500-600	4,43	329SU139 □□□ *
243	107	179	75,5	150-200-250-300-350-400-500-600	4,56	329SU179 □□□ *
278	107	214	75,5	150-200-250-300-350-400-500-600	4,67	329SU214 □□□ *
304	107	240	75,5	150-200-250-300-350-400-500-600	4,76	329SU240 □□□ *
328	107	264	75,5	150-200-250-300-350-400-500-600	4,83	329SU264 □□□ *
354	107	290	75,5	150-200-250-300-350-400-500-600	4,91	329SU290 □□□ *
378	107	314	75,5	150-200-250-300-350-400-500-600	4,99	329SU314 □□□ *
404	107	340	75,5	150-200-250-300-350-400-500-600	5,06	329SU340 □□□ *
428	107	364	75,5	150-200-250-300-350-400-500-600	5,15	329SU364 □□□ *
483	107	419	75,5	150-200-250-300-350-400-500-600	5,36	329SU419 □□□ *
552	107	488	75,5	150-200-250-300-350-400-500-600	5,57	329SU488 □□□ *

* Compléter la référence article en insérant la valeur du rayon choisi (R): Ex 329SU116 □ [5] □
Pour version avec entretoises montées tous les pas, compléter la référence de la chaîne de la lettre D.: Ex 329SU116250 □

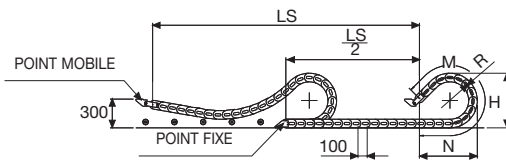

La longueur de la chaîne (L) correspond à la demi-course ($\frac{LS}{2}$) plus la longueur de l'arc (M)

$$L = \frac{LS}{2} + M$$

R	H	N	M
mm	mm	mm	mm
150	406	415	905
200	506	595	1345
250	606	765	1780
300	706	940	2220
350	806	1110	2655
400	906	1280	3095
500	1106	1625	3970
600	1306	1965	4845

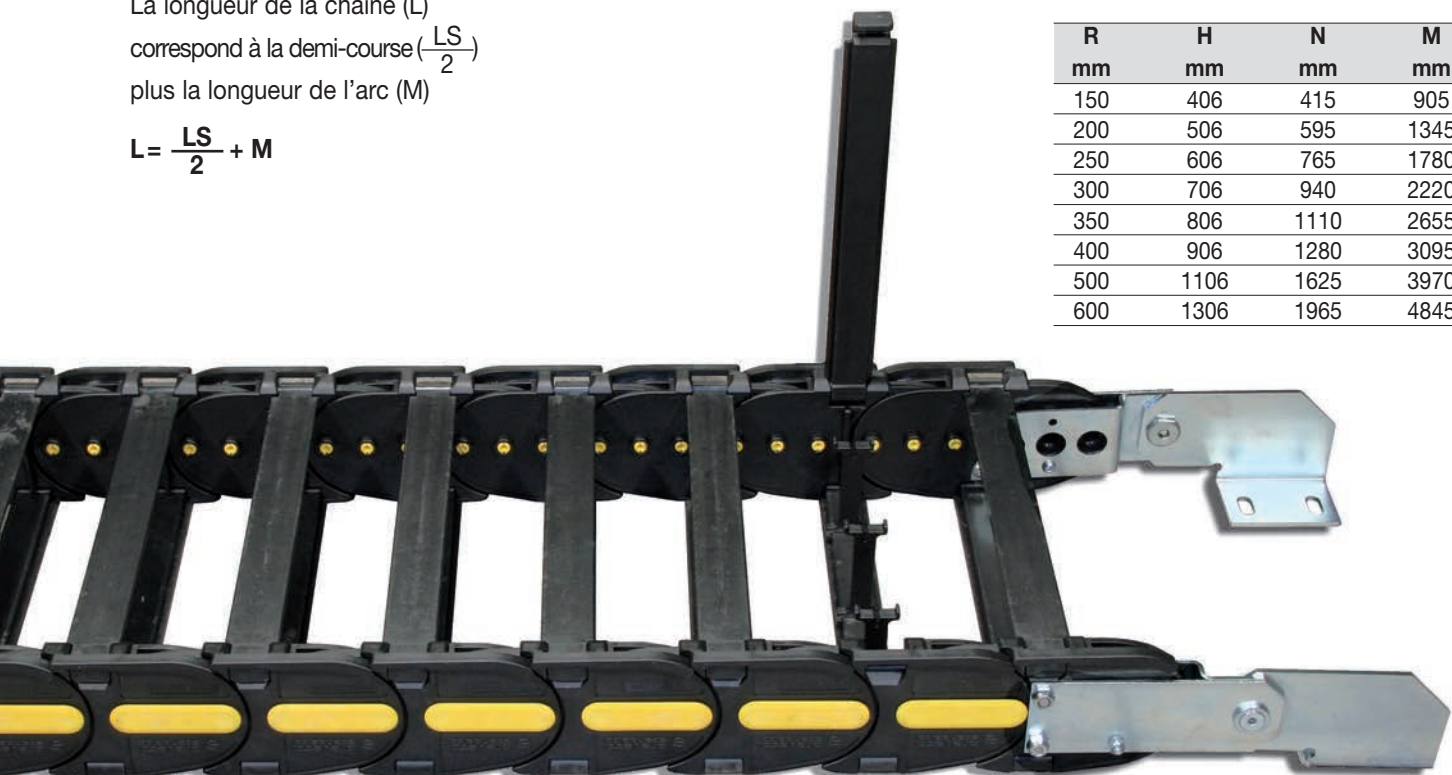

Version avec entretoises assemblés tous les pas

Attaches

Le kit d'attaches permet la fixation de la chaîne à ses deux extrémités. Il est composé de deux attaches pivotantes pour le positionnement du point mobile de la chaîne et de deux attaches en acier pour le point fixe.

Pivotantes en acier **En acier zingué*****
zingué* (point mobile)** **(point fixe)**

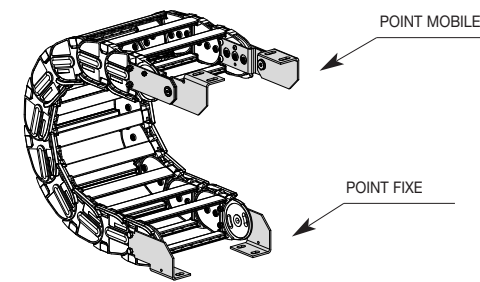
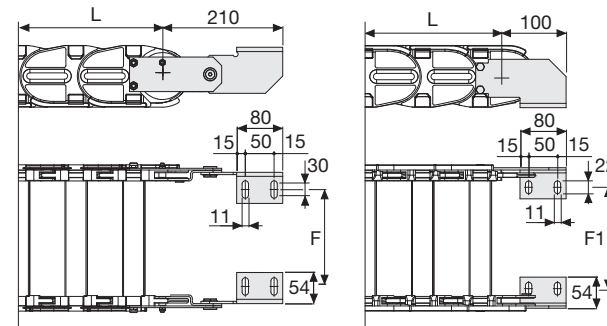

Fig. A
Fixation standard extérieure au rayon. (Fig A)



Type chaîne	F mm	Type chaîne	F1 mm
329SU084	60	329SU084	71
329SU109	85	329SU109	96
329SU116	92	329SU116	103
329SU139	115	329SU139	126
329SU179	155	329SU179	166
329SU214	190	329SU214	201
329SU240	216	329SU240	227
329SU264	240	329SU264	251
329SU290	266	329SU290	277
329SU314	290	329SU314	301
329SU340	316	329SU340	327
329SU364	340	329SU364	351
329SU419	395	329SU419	406
329SU488	464	329SU488	475

Référence des attaches en acier zingué

Type chaîne	Kit attaches
329SU..	A329SKM□**

Type chaîne	Kit attaches
329SU..	A329SU□□□*K

* Largeur intérieure (C)
** 1=Pos.1; 2=Pos.2; 3=Pos.3
*** Disponibles sur demande en acier inox

329SU

Chaîne porte-câbles en nylon

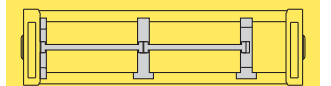

Séparation horizontale
Pour le choix des séparateurs voir page. 216

Ouverture du couvercle

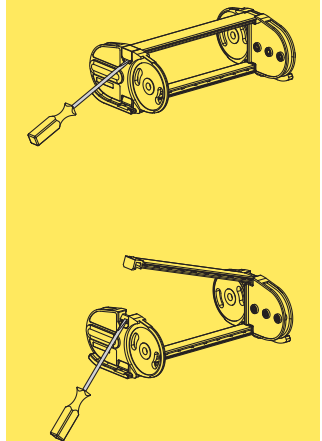

Pour plus d'informations, consulter notre service technique