

309C

Chaîne porte-câbles en nylon

Passage utile (D) 72 mm

Chaîne à flancs latéraux avec axes triples en nylon garantissant une bonne résistance à la torsion et à la charge; couvercles démontables en nylon à charnière sur le côté extérieur au rayon.

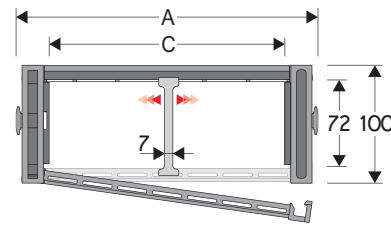

Séparateur

- Non monté	Réf. S309PO
- Monté	Réf. S309POMC
Axe	
	Réf. PG309H

Caractéristiques techniques en autoportance

Vitesse	8 m/s
Accélération	40 m/s ²

Pour des vitesses et des accélérations spécifiques, consulter notre service technique

A	B	C	D	R	Poids/m	Chaîne
mm	mm	mm	mm	mm	kg	Réf
253	100	200	72	200-250-300-350-400-500	5,7	309C200 □□□ *
353	100	300	72	200-250-300-350-400-500	6,8	309C300 □□□ *
453	100	400	72	200-250-300-350-400-500	7,9	309C400 □□□ *

*Compléter la référence article en insérant la valeur du rayon choisi (R): Ex 309C200 □ □ □

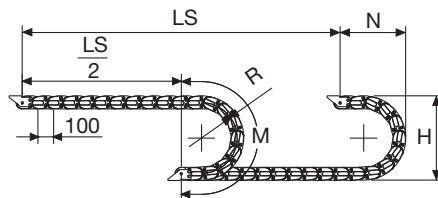

La longueur de la chaîne (L) correspond à la demi-course ($\frac{LS}{2}$) plus la longueur de l'arc (M)

$$L = \frac{LS}{2} + M$$

R	H	N	M
mm	mm	mm	mm
200	506	350	830
250	606	400	985
300	706	455	1145
350	806	500	1300
400	906	555	1460
500	1106	650	1770

Diagramme d'autoportance

Longueur maximum autoportante ($\frac{LS}{2}$) en relation avec le poids des câbles et des tuyaux contenus par mètre linéaire.

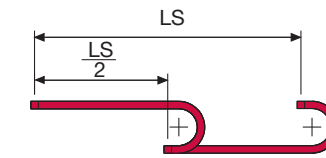
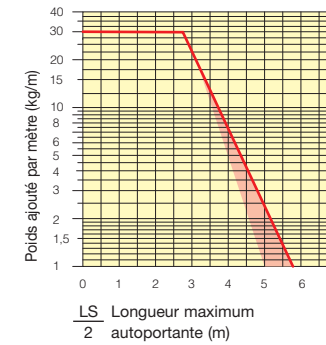

La section marquée en rouge dans le diagramme tient compte des différences de poids entre les différentes largeurs de chaîne.

Pour des applications avec $\frac{LS}{2}$ et poids non compris dans le diagramme d'autoportance, vérifier l'emploi éventuel des supports rouleaux (voir page 30).

Attaches

Le kit d'attaches permet la fixation de la chaîne à ses deux extrémités.

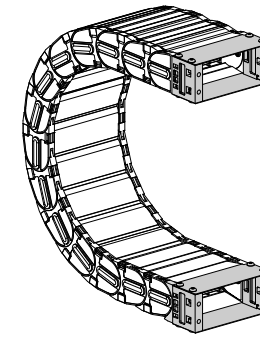
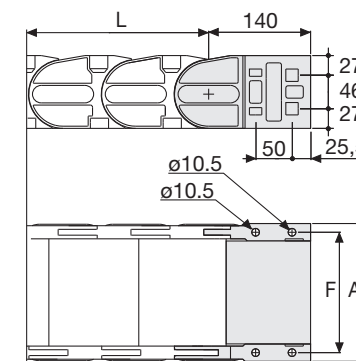

Fig. A Fixation frontale, intérieure, extérieure au rayon. (Fig A)



Type chaîne	F mm
309C200	229
309C300	329
309C400	429

Référence des attaches en nylon

Kit monté sur la chaîne	
Type chaîne	Kit attaches
309C200	AN309C200KM
309C300	AN309C300KM
309C400	AN309C400KM

Kit non monté	
Type chaîne	Kit attaches
309C200	AN309C200K
309C300	AN309C300K
309C400	AN309C400K

309C

Chaîne porte-câbles en nylon

Ouverture du couvercle.

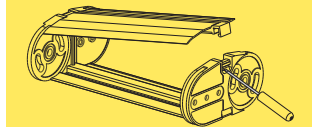
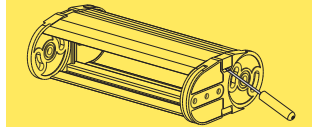

Pour plus d'informations, consulter notre service technique