

306SU

Chaîne porte-câbles en nylon avec entretoises démontables

Passage utile (D) 37 mm

Chaîne à flancs latéraux avec axes triples de jonction. Entretoises en nylon démontables sur le côté extérieur et intérieur au rayon montées tous les 2 pas. Disponible sur demande, une version avec entretoises montées tous les pas. Possibilités de séparations internes.

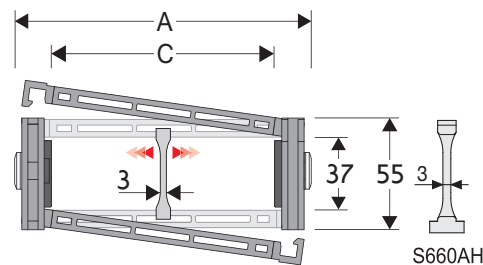

Séparateur	
- Non monté	Réf. S306SM
- Monté*	Réf. S306SMMC
Séparateur fort pour C > 200 mm	
- Non monté	Réf. S660AH
- Monté*	Réf. S660AHMCI
- Monté**	Réf. S660AHMCE
Axe	
	Réf. PG307

* pour ouverture extérieur au rayon
** pour ouverture intérieur au rayon

Caractéristiques techniques en autoportance

Vitesse	4 m/s
Accélération	10 m/s ²

Pour des vitesses et des accélérations spécifiques, consulter notre service technique

A	B	C	D	R	Poids/m	Chaîne
mm	mm	mm	mm	mm	kg	Réf
79	55	43	37	075-107-150-200-250-300	1,61	306SU043 □□□ *
90	55	54	37	075-107-150-200-250-300	1,61	306SU054 □□□ *
104	55	68	37	075-107-150-200-250-300	1,68	306SU068 □□□ *
110	55	74	37	075-107-150-200-250-300	1,70	306SU074 □□□ *
114	55	78	37	075-107-150-200-250-300	1,72	306SU078 □□□ *
124	55	88	37	075-107-150-200-250-300	1,74	306SU088 □□□ *
129	55	93	37	075-107-150-200-250-300	1,74	306SU093 □□□ *
136	55	100	37	075-107-150-200-250-300	1,76	306SU100 □□□ *
146	55	110	37	075-107-150-200-250-300	1,77	306SU110 □□□ *
154	55	118	37	075-107-150-200-250-300	1,82	306SU118 □□□ *
165	55	129	37	075-107-150-200-250-300	1,85	306SU129 □□□ *
179	55	143	37	075-107-150-200-250-300	1,89	306SU143 □□□ *
204	55	168	37	075-107-150-200-250-300	1,96	306SU168 □□□ *
229	55	193	37	075-107-150-200-250-300	2,04	306SU193 □□□ *
240	55	204	37	075-107-150-200-250-300	2,07	306SU204 □□□ *
254	55	218	37	075-107-150-200-250-300	2,11	306SU218 □□□ *
281	55	245	37	075-107-150-200-250-300	2,19	306SU245 □□□ *
290	55	254	37	075-107-150-200-250-300	2,22	306SU254 □□□ *
315	55	279	37	075-107-150-200-250-300	2,29	306SU279 □□□ *
341	55	305	37	075-107-150-200-250-300	2,34	306SU305 □□□ *
363	55	327	37	075-107-150-200-250-300	2,41	306SU327 □□□ *
391	55	355	37	075-107-150-200-250-300	2,49	306SU355 □□□ *

* Compléter la référence article en insérant la valeur du rayon choisi (R): Ex 306SU110 □ □ □ □ □
Pour version avec entretoises montées tous les pas, compléter la référence de la chaîne de la lettre D.: Ex. 306SU110150 □ □ □ □ □

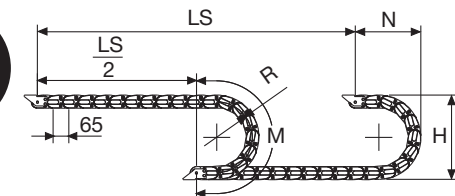

La longueur de la chaîne (L) correspond à la demi-course ($\frac{LS}{2}$) plus la longueur de l'arc (M)

$$L = \frac{LS}{2} + M$$

R	H	N	M
mm	mm	mm	mm
075	208	170	370
107	272	205	470
150	358	245	605
200	458	295	760
250	558	345	920
300	658	395	1075



Version avec entretoises assemblées tous les pas

Diagramme d'autoportance

Longueur maximum autoportante ($\frac{LS}{2}$) en relation avec le poids des câbles et des tuyaux contenus par mètre linéaire.

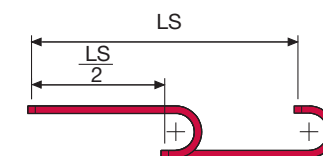
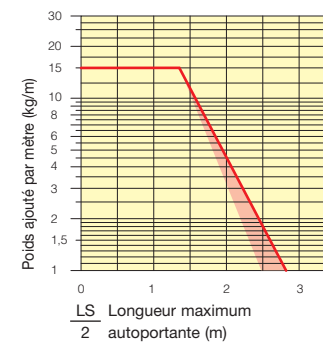

La section marquée en rouge dans le diagramme tient compte des différences de poids entre les différentes largeurs de chaîne avec entretoises démontables assemblées tous les deux pas.

Pour des applications avec $\frac{LS}{2}$ et poids non compris dans le diagramme d'autoportance, vérifier l'emploi éventuel des supports rouleaux (voir page 30).

Attaches

Le kit d'attaches permet la fixation de la chaîne à ses deux extrémités. Sur demande il est possible de fournir le kit peignes serre-câbles.

Version en nylon

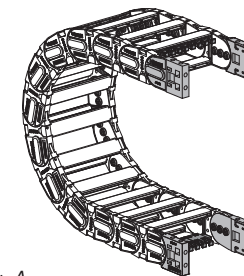

Fig. A Fixation frontale, intérieure, extérieure au rayon. (Fig A)

Version en nylon

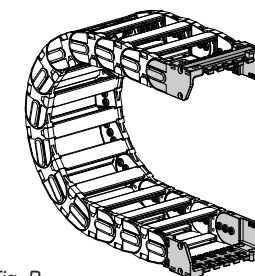
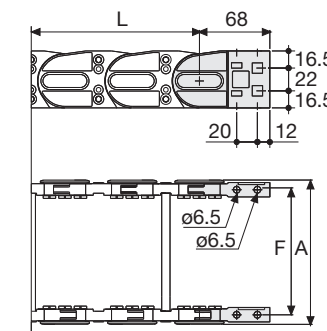

Fig. B Fixation standard extérieure au rayon. (Fig B)
Voir variantes de montage page 31.



Type chaîne	F mm
306SU043	61
306SU054	72
306SU068	86
306SU074	92
306SU078	96
306SU088	106
306SU093	111
306SU100	118
306SU110	128
306SU118	136
306SU129	147
306SU143	161
306SU168	186
306SU193	211
306SU204	222
306SU218	236
306SU245	263
306SU254	272
306SU279	297
306SU305	323
306SU327	345
306SU355	373

Référence des attaches en nylon

Kit monté sur la chaîne	
Type chaîne	Kit attaches
306SU...	AN306KM
Kit non monté	
Type chaîne	Kit attaches
306SU...	AN306K
Peigne serre-câbles	
Monté	CFC306S □□□ *KM
Non monté	CFC306S □□□ *K

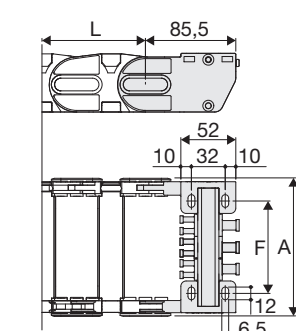

Type chaîne	F mm
306SU043	36
306SU054	47
306SU068	61
306SU074	67
306SU078	71
306SU088	81
306SU093	86
306SU100	93
306SU110	103
306SU118	111
306SU129	122
306SU143	136
306SU168	161
306SU193	186
306SU204	197
306SU218	211
306SU245	238
306SU254	247
306SU279	272
306SU305	298
306SU327	320
306SU355	348

Référence des attaches en nylon

Kit monté sur la chaîne	
Type chaîne	Kit attaches
306SU...	ANL306KM □□**
Kit non monté	
Type chaîne	Kit attaches
306SU...	ANL306K □□**
Peigne serre-câbles	
Monté	SFCTL306 □□□ *KM
Non monté	SFCTL306S □□□ *K

306SU

Chaîne porte-câbles en nylon avec entretoises démontables

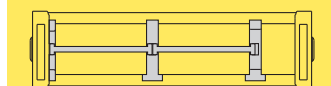

Séparation horizontale Pour le choix des séparateurs voir page. 216

Version en acier zingué***

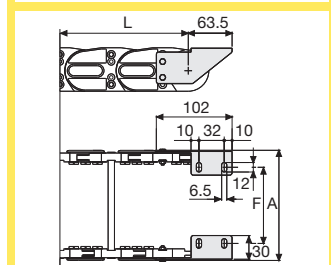
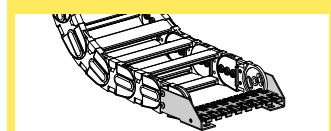

F = A-43

Référence des attaches en acier zingué

Kit monté sur la chaîne	
Type chaîne	Kit attaches
306SU...	A306SKM □□**
Kit non monté	
Type chaîne	Kit attaches
306SU...	A306SK □□**
Peigne serre-câbles	
Monté	SFCT306S □□□ *KM
Non monté	SFCT306S □□□ *K

* Largeur intérieure (C)
** 1=Pos.1; 2=Pos.2; 3=Pos.3
*** Disponibles sur demande en acier inox