

306CU

Chaîne porte-câbles en nylon

Passage utile (D) 37 mm

Chaîne à flancs latéraux avec axes triples de jonction.
Couvercles démontables en aluminium sur le côté extérieur et intérieur au rayon.
Possibilités de séparations internes.

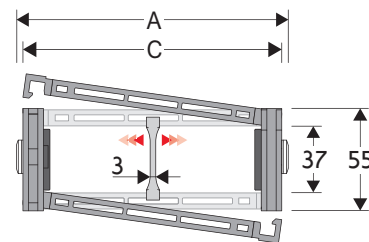

Séparateur	
- Non monté	Réf. S306SM
- Monté	Réf. S306SMMC
Axe	
	Réf. PG307

Caractéristiques techniques en autoportance

Vitesse	8 m/s
Accélération	40 m/s ²

Pour des vitesses et des accélérations spécifiques, consulter notre service technique

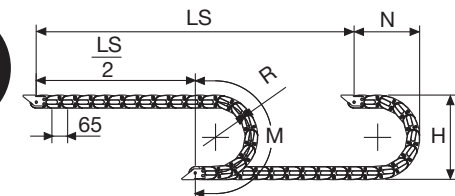

La longueur de la chaîne (L) correspond à la demi-course ($\frac{LS}{2}$) plus la longueur de l'arc (M)

$$L = \frac{LS}{2} + M$$

R	H	N	M
mm	mm	mm	mm
107	272	205	470
150	358	245	605
200	458	295	760
250	558	345	920
300	658	395	1075

A	B	C	D	R	Poids/m	Chaîne
mm	mm	mm	mm	mm	kg	Réf
79	55	43	37	107-150-200-250-300	1,85	306CU043 □□□ *
90	55	54	37	107-150-200-250-300	1,90	306CU054 □□□ *
104	55	68	37	107-150-200-250-300	2,04	306CU068 □□□ *
110	55	74	37	107-150-200-250-300	2,09	306CU074 □□□ *
114	55	78	37	107-150-200-250-300	2,15	306CU078 □□□ *
124	55	88	37	107-150-200-250-300	2,20	306CU088 □□□ *
129	55	93	37	107-150-200-250-300	2,22	306CU093 □□□ *
136	55	100	37	107-150-200-250-300	2,27	306CU100 □□□ *
146	55	110	37	107-150-200-250-300	2,33	306CU110 □□□ *
154	55	118	37	107-150-200-250-300	2,42	306CU118 □□□ *
165	55	129	37	107-150-200-250-300	2,50	306CU129 □□□ *
179	55	143	37	107-150-200-250-300	2,61	306CU143 □□□ *
204	55	168	37	107-150-200-250-300	2,80	306CU168 □□□ *
229	55	193	37	107-150-200-250-300	3,00	306CU193 □□□ *
240	55	204	37	107-150-200-250-300	3,08	306CU204 □□□ *
254	55	218	37	107-150-200-250-300	3,19	306CU218 □□□ *
281	55	245	37	107-150-200-250-300	3,40	306CU245 □□□ *
290	55	254	37	107-150-200-250-300	3,47	306CU254 □□□ *
315	55	279	37	107-150-200-250-300	3,77	306CU279 □□□ *
341	55	305	37	107-150-200-250-300	3,84	306CU305 □□□ *
363	55	327	37	107-150-200-250-300	4,01	306CU327 □□□ *
391	55	355	37	107-150-200-250-300	4,22	306CU355 □□□ *

* Compléter la référence article en insérant la valeur du rayon choisi (R): Ex 306CU110 □ □ □ □ □

Diagramme d'autoportance

Longueur maximum autoportante ($\frac{LS}{2}$) en relation avec le poids des câbles et des tuyaux contenus par mètre linéaire.

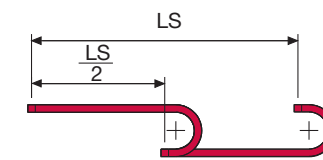
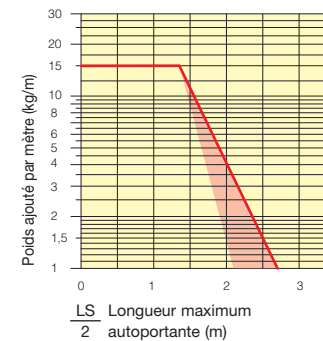

La section marquée en rouge dans le diagramme tient compte des différences de poids entre les différentes largeurs de chaîne.

Pour des applications avec $\frac{LS}{2}$ et poids non compris dans le diagramme d'autoportance, vérifier l'emploi éventuel des supports rouleaux (voir page 30).

Attaches

Le kit d'attaches permet la fixation de la chaîne à ses deux extrémités. Sur demande il est possible de fournir le kit peignes serre-câbles.

Version en nylon

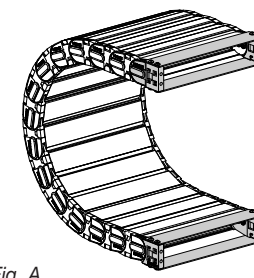
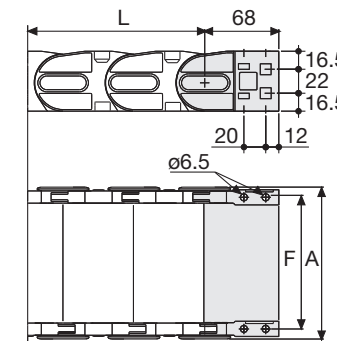

Fig. A Fixation frontale, intérieure, extérieure au rayon. (Fig A)



Type chaîne	F mm
306CU043	61
306CU054	72
306CU068	86
306CU074	92
306CU078	96
306CU088	106
306CU093	111
306CU100	118
306CU110	128
306CU118	136
306CU129	147
306CU143	161
306CU168	186
306CU193	211
306CU204	222
306CU218	236
306CU245	263
306CU254	272
306CU279	297
306CU305	323
306CU327	345
306CU355	373

Référence des attaches en nylon

Kit monté sur la chaîne	
Type chaîne	Kit attaches
306	AN306C□□□*KM
Kit non monté	
Type chaîne	Kit attaches
306	AN306C□□□*K

Version en nylon

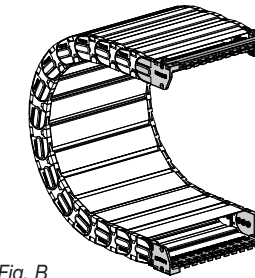
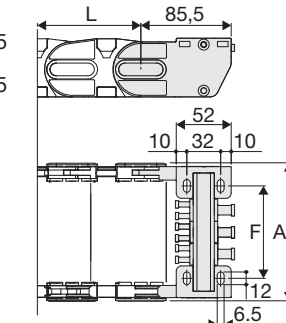

Fig. B Fixation standard extérieure au rayon. (Fig B)

Voir variantes de montage page 31.



Type chaîne	F mm
306CU043	36
306CU054	47
306CU068	61
306CU074	67
306CU078	71
306CU088	81
306CU093	86
306CU100	93
306CU110	103
306CU118	111
306CU129	122
306CU143	136
306CU168	161
306CU193	186
306CU204	197
306CU218	211
306CU245	238
306CU254	247
306CU279	272
306CU305	298
306CU327	320
306CU355	348

Référence des attaches en nylon

Kit monté sur la chaîne	
Type chaîne	Kit attaches
306	ANL306KM □ **
Kit non monté	
Type chaîne	Kit attaches
306	ANL306K □ **

Peigne serre-câbles
Monté SFCTL306□□□*KM
Non monté SFCTL306S□□□*K
SFCTL non applicable pour C=43

306CU

Chaîne porte-câbles en nylon

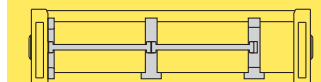

Séparation horizontale Pour le choix des séparateurs voir page. 216

Version en acier zingué***

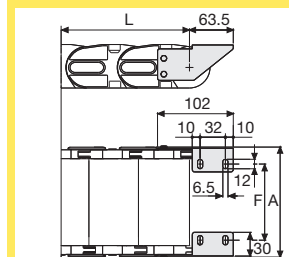
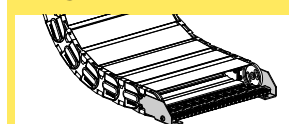

F = A-43

Référence des attaches en acier zingué

Kit monté sur la chaîne	
Type chaîne	Kit attaches
306	A306CU□□□*KM □ **
Kit non monté	
Type chaîne	Kit attaches
306	A306CU□□□*K □ **

Peigne serre-câbles
Monté SFCT306S□□□*KM
Non monté SFCT306S□□□*K

* Largeur intérieure (C)

** 1=Pos.1; 2=Pos.2; 3=Pos.3

*** Disponibles sur demande en acier inox