

770

Energieführungskette aus Kunststoff mit aufklappbaren Kunststoffdeckeln

Innenhöhe (D) 51 mm

Geschlossene Kette mit Seitenband, durch Nut- und Federsystem verbunden.

Verbindungsbolzen aus reibungsarmen Kunststoff. Deckel aufklappbar im Innenradius.

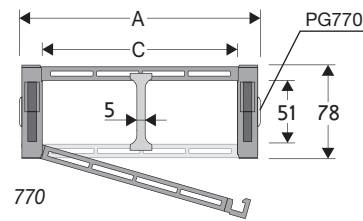

Trennsteg	
- Lose	Artikel Nr. S770
- Montiert	Artikel Nr. S770MC

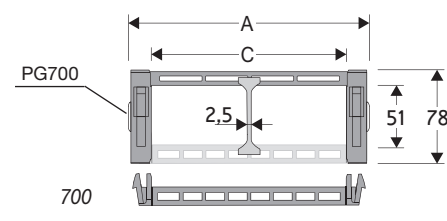

Trennsteg	
- Lose	Artikel Nr. S700
- Montiert	Artikel Nr. S700MC

Technische Eigenschaften im freitragenden Bereich

Geschwindigkeit	6 m/s
Beschleunigung	30 m/s ²

Sollten Sie Bedarf an höheren Geschwindigkeiten und Beschleunigungen haben, setzen Sie sich bitte mit unserem technischem Büro in Verbindung.

A	B	C	D	R	Gewicht/m	Kettentyp
mm	mm	mm	mm	mm	kg	Artikel Nr.
120	78	85	51	150-200-250-300	3,30	770085 □□□ *
135	78	100	51	150-200-250-300	3,90	770100 □□□ *
185	78	150	51	150-200-250-300	4,10	770150 □□□ *
235	78	200	51	150-200-250-300	4,50	770200 □□□ *
285	78	250	51	150-200-250-300	5,00	70025 □□ **

*Ergänzen Sie bitte die Artikel Nr. mit dem Wert des Radius (R): z.B. 770085 □ □ □ □

**Ergänzen Sie bitte die Artikel Nr. mit dem Wert des Radius (R): z.B. 70025 □ □

Code: 0=150; 1=200; 2=250; 3=300

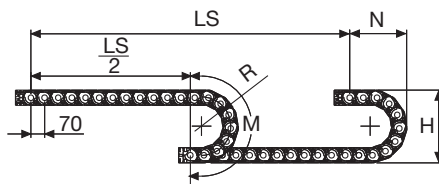

R	H	N	M
mm	mm	mm	mm
150	378	260	615
200	478	310	770
250	578	365	930
300	678	410	1085

Die Länge der Kette (L) halber Verfahrweg ($\frac{LS}{2}$) und die Länge des Kreisbogens (M)

$$L = \frac{LS}{2} + M$$



Belastungsdiagramm

Maximale freitragende Länge ($\frac{LS}{2}$) im Verhältnis zum Gewicht der Leitungen und Schläuche pro Meter.

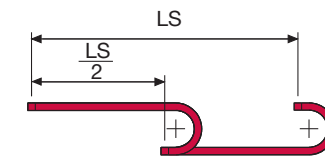
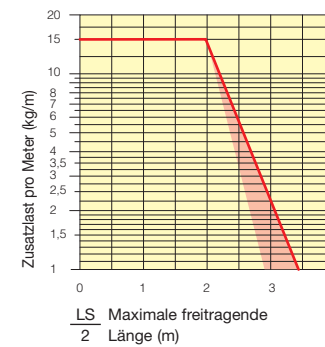

Der rote Bereich berücksichtigt die unterschiedlichen Gewichte von schmalen und breiten Ketten.

Bei Anwendungen in denen die "maximale Zusatzlast" pro Meter überschritten wird, ist der Einsatz von Unterstützungsrollen zu prüfen (siehe S. 30).

Anschlüsselemente aus Kunststoff

Die Anschlüsselemente dienen zur Befestigung der beiden Kettenenden an der Anlage.



Bild. A Fixierung der Kette nach außen bzw. innen oder stirnseitig. (Bild A)



Kettentyp	F
	mm
770 C=85	100
770 C=100	115
770 C=150	165
770 C=200	215
700 C=250	265

Artikel Nr. der Anschlüsselemente aus Kunststoff

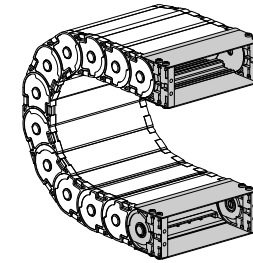
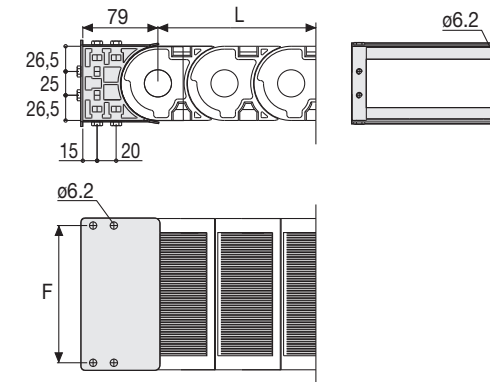
Montierter Satz	Ein Satz
Kettentyp	Anschlüsselemente
770...	AN770□□□*KM
700 C=250	AL700KM

Looser Satz	Ein Satz
Kettentyp	Anschlüsselemente
770...	AN770□□□*K
700 C=250	AL700K

*Innenbreite (C)

770 Energieführungskette aus Kunststoff mit aufklappbaren Kunststoffdeckeln

Einfache Montage des Deckels

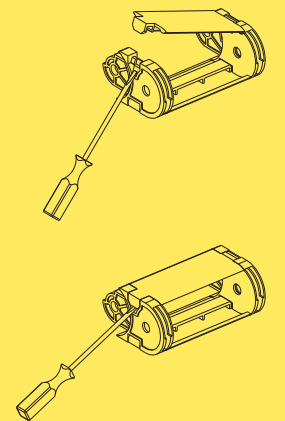

Bolzenzange Artikelnummer PZ010



Bei Fragen oder Wünschen hilft Ihnen Ihr Brevetti Stendalto-Team gerne weiter.