

306SU

Energieführungskette aus Kunststoff mit beidseitig aufklappbaren Rahmenstegen

Innenhöhe (D) 37 mm

Energieführungskette mit Seitenbändern und dreifach-Verbindungsbolzen. Rahmenstege aus Kunststoff, aufklappbar im Innen- und Außenradius und in jedem zweitem Kettenglied montiert. Selbstverständlich können auf Kundenwunsch auch Ketten mit Rahmenstegen in jedem Kettenglied geliefert werden.

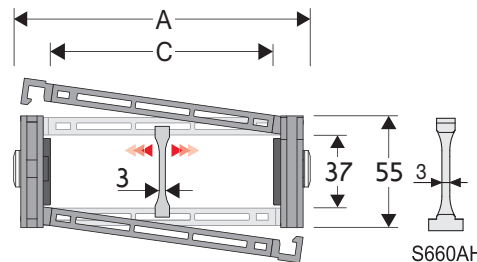

Trennsteg	
- Lose	Artikel Nr. S306SM
- Montiert*	Artikel Nr. S306SMMC
Klemmtrennsteg für C > 200 mm	
- Lose	Artikel Nr. S660AH
- Montiert*	Artikel Nr. S660AHMCI
- Montiert**	Artikel Nr. S660AHMCE
Pins	
	Artikel Nr. PG307

* Aufklappbar im Außenradius
** Aufklappbar im Innenradius

Technische Eigenschaften im freitragenden Bereich

Geschwindigkeit	4 m/s
Beschleunigung	10 m/s ²

Sollten Sie Bedarf an höheren Geschwindigkeiten und Beschleunigungen haben, setzen Sie sich bitte mit unserem technischem Büro in Verbindung.

A	B	C	D	R	Gewicht/m	Kettentyp
mm	mm	mm	mm	mm	kg	Artikel Nr.
79	55	43	37	075-107-150-200-250-300	1,61	306SU043 □□□*
90	55	54	37	075-107-150-200-250-300	1,61	306SU054 □□□*
104	55	68	37	075-107-150-200-250-300	1,68	306SU068 □□□*
110	55	74	37	075-107-150-200-250-300	1,70	306SU074 □□□*
114	55	78	37	075-107-150-200-250-300	1,72	306SU078 □□□*
124	55	88	37	075-107-150-200-250-300	1,74	306SU088 □□□*
129	55	93	37	075-107-150-200-250-300	1,74	306SU093 □□□*
136	55	100	37	075-107-150-200-250-300	1,76	306SU100 □□□*
146	55	110	37	075-107-150-200-250-300	1,77	306SU110 □□□*
154	55	118	37	075-107-150-200-250-300	1,82	306SU118 □□□*
165	55	129	37	075-107-150-200-250-300	1,85	306SU129 □□□*
179	55	143	37	075-107-150-200-250-300	1,89	306SU143 □□□*
204	55	168	37	075-107-150-200-250-300	1,96	306SU168 □□□*
229	55	193	37	075-107-150-200-250-300	2,04	306SU193 □□□*
240	55	204	37	075-107-150-200-250-300	2,07	306SU204 □□□*
254	55	218	37	075-107-150-200-250-300	2,11	306SU218 □□□*
281	55	245	37	075-107-150-200-250-300	2,19	306SU245 □□□*
290	55	254	37	075-107-150-200-250-300	2,22	306SU254 □□□*
315	55	279	37	075-107-150-200-250-300	2,29	306SU279 □□□*
341	55	305	37	075-107-150-200-250-300	2,34	306SU305 □□□*
363	55	327	37	075-107-150-200-250-300	2,41	306SU327 □□□*
391	55	355	37	075-107-150-200-250-300	2,49	306SU355 □□□*

*Ergänzen Sie bitte die Artikel Nr. mit dem Wert des Radius (R): z.B. 306SU110 □ □ □ □
Für eine vollstegige Energieführungskette (d. h. Rahmenstege in jedem Kettenglied) ergänzen Sie die entsprechende Artikel Nr. mit dem Buchstaben D. Beispiel: 306SU110150 □

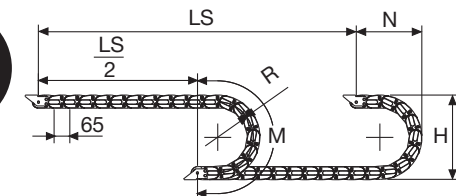

Die Länge der Kette (L)
halber Fahrweg ($\frac{LS}{2}$)
und die Länge des Kreisbogens (M)

$$L = \frac{LS}{2} + M$$

R	H	N	M
mm	mm	mm	mm
075	208	170	370
107	272	205	470
150	358	245	605
200	458	295	760
250	558	345	920
300	658	395	1075

Belastungsdiagramm

Maximale freitragende Länge ($\frac{LS}{2}$) im Verhältnis zum Gewicht der Leitungen und Schläuche pro Meter.

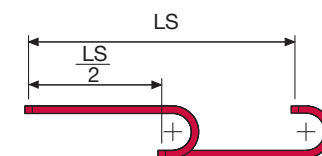
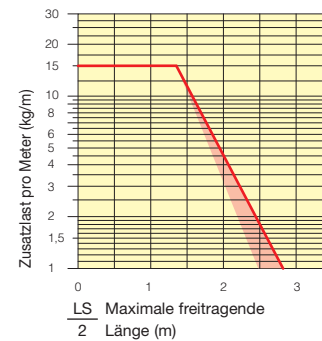

Der rote Bereich berücksichtigt die unterschiedlichen Gewichte von schmalen und breiten Ketten in der halbstegigen Ausführung.

Bei Anwendungen in denen die "maximale Zusatzlast" pro Meter überschritten wird, ist der Einsatz von Unterstützungsrollen zu prüfen (siehe S. 30).

Anschlusselemente

Die Anschlusselemente dienen zur Befestigung der beiden Kettenenden an der Anlage.

Ausführung aus Kunststoff



Bild. A Fixierung der Kette nach außen bzw. innen oder stirnseitig. (Bild A)

Ausführung aus Kunststoff



Bild. B Fixierung der Energieführungskette nach außen. (Bild B)
Die unterschiedlichen Montageanordnungen finden Sie auf Seite 31

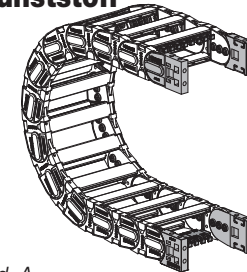

Kettentyp	F mm
306SU043	61
306SU054	72
306SU068	86
306SU074	92
306SU078	96
306SU088	106
306SU093	111
306SU100	118
306SU110	128
306SU118	136
306SU129	147
306SU143	161
306SU168	186
306SU193	211
306SU204	222
306SU218	236
306SU245	263
306SU254	272
306SU279	297
306SU305	323
306SU327	345
306SU355	373

Artikel Nr. der Anschlusselemente aus Kunststoff

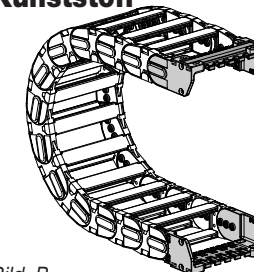
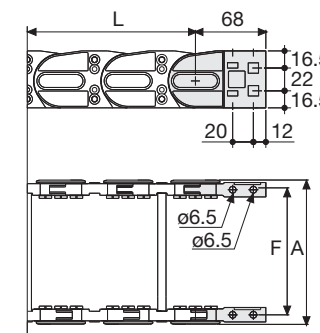
Montierter Satz	Ein Satz
Kettentyp	Anschlusselemente
306SU...	AN306KM
Loser Satz	
Kettentyp	Ein Satz
306SU...	AN306K
Zugentlastungskamm	
Montiert	CFC306S □□□ *KM
Lose	CFC306S □□□ *K

Kettentyp	F mm
306SU043	36
306SU054	47
306SU068	61
306SU074	67
306SU078	71
306SU088	81
306SU093	86
306SU100	93
306SU110	103
306SU118	111
306SU129	122
306SU143	136
306SU168	161
306SU193	186
306SU204	197
306SU218	211
306SU245	238
306SU254	247
306SU279	272
306SU305	298
306SU327	320
306SU355	348

Artikel Nr. der Anschlusselemente aus Kunststoff

Montierter Satz	Ein Satz
Kettentyp	Anschlusselemente
306SU...	ANL306KM □**
Loser Satz	
Kettentyp	Ein Satz
306SU...	ANL306K □**
Zugentlastungskamm	
Montiert	SFCTL306 □□□ *KM
Lose	SFCTL306S □□□ *K

306SU

Energieführungskette aus Kunststoff mit beidseitig aufklappbaren Rahmenstegen

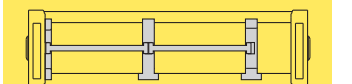

Innenaufteilung siehe Seite 196

Ausführung aus verzinktem Stahl***

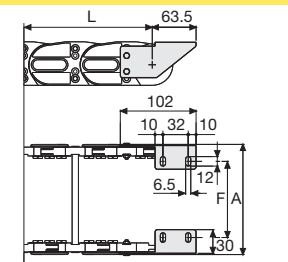
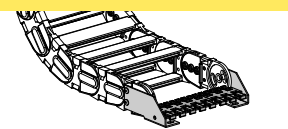

F = A-43

Ausführung aus verzinktem Stahl***

Montierter Satz	Ein Satz
Kettentyp	Anschlusselemente
306SU...	A306SKM □**
Loser Satz	
Kettentyp	Ein Satz
306SU...	A306SK □**
Zugentlastungskamm	
Montiert	SFCT306S □□□ *KM
Lose	SFCT306S □□□ *K

* Innenbreite (C)
** 1=Pos.1; 2=Pos.2; 3=Pos.3
*** Auf Wunsch auch in Edelstahl lieferbar